



Astronomy
Nature observation
Microscopy
Outdoor



**NATIONAL
GEOGRAPHIC™**

Inspiring people to care
about the planet



B BRESSER®

Astronomie/Astronomy



Teleskope/Telescopes

90/1250 - 70/350 Automatik/Automatic	4-5	76/700 AZ	10
70/900 MPM	6	114/900 AZ	11
70/900 MPM inkl. WiFi-Kamera / incl. WiFi camera	6	60/800 AZ - 60/700 AZ	12
90/900 EQ	7	114/500 - 76/350 Kompakt/Compact	13
76/700 EQ	8		
130/650 EQ	9		

Naturbeobachtung/Nature observing



Ferngläser/Binoculars

8X42 / 10X42 (Wasserdicht/waterproof)	14
8X42	15
8-24X50 Zoom/ 10X50/ 7X50	16

Taschenferngläser/Pocket Binoculars

8X21/ 10X25	17
-------------------	----

Monokular/Monocular 10X25	17
---------------------------------	----

Spektiv/Spotting Scope 20-60X60	18
---------------------------------------	----

Entfernungsmesser/Range finder 4X21	19
---	----

Kompass/Compass	19
-----------------------	----

Nachtsichtgeräte/Night Vision Devices

3X25 LCD	20
----------------	----

3X25 / 5X50	21
-------------------	----

Überwachungskamera/Observation Camera	22
---	----



Bereits seit über 50 Jahren steht die Traditionsmarke BRESSER für die weite Welt der Fernoptik. Ob Ferngläser, Spektive, Teleskope, Mikroskope, Lupen, Nachtsichtgeräte, Wetterstationen sowie Produkte speziell für Kinder – das BRESSER Programm ist weltweit bekannt für Vielfalt sowie für ein sehr gutes Preis-Leistungs-Verhältnis. Das alles machte das Unternehmen innerhalb kürzester Zeit zu einem der weltweit führenden Anbieter optischer Produkte.

Mikroskopie/Microscopy



Mikroskope/Microscopes

40X-1280X	23
40X-1280X mit Transportkoffer/with Transport case	24

Digitales Mikroskop/Digital Microscope	25
--	----

Outdoor/Outdoor



Wetterstationen/Weather Stations

Smart	26
3-View	26
Wetter Experte/Weather Expert	27
Mobile Wetterstation/Portable weather station	28

Lupen/Magnifier

3X Pop-Up Lupe/Pop-Up Magnifier	29
---------------------------------------	----

Uhren/Clocks

Wanduhr mit Thermo/Hygrometer	30
Wanduhr/Wall clock	31

Solar Ladegeräte/Solar charger

Solar Ladegerät/Charger	32
Solar Power Ladegerät/Solar Power Charger	32
4-in-1 Solar Ladegerät/Charger	33
Solar Radio	33

LED Lampen/LED Lights

Klemmleuchte/Clip light	34
Stirnlampe/Headlight	34



For more than 50 years, BRESSER has supplied the world with high-quality optics and has garnered praise both for its variety and low price to high performance ratios. National Geographic is also known worldwide for stunning images of the natural world, from outer space to environments in our own backyard. National Geographic's net proceeds from the sale of these products support vital exploration, conservation, research and education programs.

TELESKOPE TELESCOPES



Inklusive/Inclusive of:
Astronomie-Software
Astronomy software



GO-TO HANDBOX

272.000 GESPEICHERTE OBJEKTE
OBJECTS STORED



70/350
Automatik-Teleskop
Automatic Telescope

Art.No.: 9062000



Okulare/Eyepieces



Kompass/Compass



Aluminiumstativ/Aluminium tripod

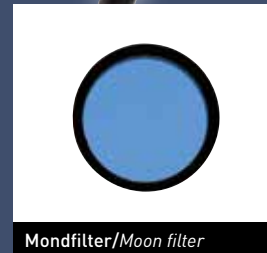

Mondfilter/Moon filter



Sternkarte/star map

Das Automatik Teleskop (verfügbar in zwei Ausführungen) ist ein lichtstarkes Linsenfernrohr mit einem großen Gesichtsfeld, das Sie durch seine kompakte Bauweise problemlos überall hin begleiten kann. Das Teleskop ist ideal für Einsteiger und als Reiseteleskop geeignet. Nehmen Sie das Automatik Teleskop mit zu Ihrem bevorzugten Beobachtungsplatz, auf die Wanderung, zum Campen oder auch in den Urlaub.

The Automatic Telescope (available in two versions) is a wide-field-lens telescope that goes with you almost anywhere, due to its compact design. The Telescope is perfectly suited for beginners or as a travel telescope. Take this telescope with you wherever you go, whether you're hiking, camping or on vacation.

Art.No.:	Optisches System Optical system	Linse Ø Lens diameter	Brennweite Focal length	Vergrößerung Magnification	Okulare Eyepieces	Sucher Viewfinder	Go-to hand box	Mondfilter Moon filter	Kompass Compass	Sternkarte Star map
9062000	Refractor	70 mm	350 mm	17.5X-35X	10/20 mm	—	✓	✓	✓	✓

**FINDET IHR HIMMELSOBJEKT
AUF KNOPFDRUCK!**
**FIND YOUR CELESTIAL OBJECT
WITH THE PUSH OF A BUTTON!**



Inklusive/Inclusive of:
Astronomie-Software
Astronomy software

90/1250
Automatik-Teleskop
Automatic Telescope
Art.No.: 9062100

GO-TO HANDBOX
272.000 GESPEICHERTE OBJEKTE
OBJECTS STORED

SPECIAL MAKSTOV
MIRROR LENS OPTIC



Okular/Eyepiece



LED-Sucher/LED viewfinder



Kompass/Compass



Stahlstativ/Steel tripod

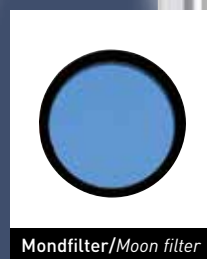

Mondfilter/Moon filter

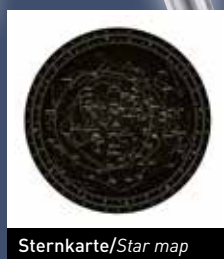

Sternkarte/Star map

Beide Teleskope können einfach auf einem Tisch oder mit dem mitgelieferten Stativ betrieben werden. Zahllose Krater auf dem Mond, die Wolkenbänder auf Jupiter und die Ringe des Saturn sind erst der Anfang dessen, was man mit diesen Teleskopen sehen kann. Die Computersteuerung hilft bei der Ausrichtung des Teleskops am Nachthimmel und bei dem Auffinden interessanter Himmelsobjekte.

Both telescopes can be operated on a desk or with the included tripod. Numerous craters on the moon, the cloud belts on Jupiter and Saturn's rings are just the beginning of what can be seen with this telescope. The handbox computer of these telescopes solves the beginner's biggest challenge: aligning the telescope with the night sky and finding celestial objects in the vast, starry firmament.

Art.No.:	Optisches System Optical system	Linse Ø Lens diameter	Brennweite Focal length	Vergrößerung Magnification	Okular Eyepiece	Sucher Viewfinder	Go-to handbox	Mondfilter Moon filter	Kompass Compass	Sternkarte Star map
9062100	Maksutov-Cassegrain	90 mm	1250 mm	50X-100X	12.5/25 mm	LED	✓	✓	✓	✓



70/900
Teleskop/Telescope
Art.No.: 9071000
Art.No.: 9071001 (incl. WiFi camera)

 Inklusive/Inclusive of
Astronomie-Software
Astronomy software



9071001 Inclusive/Included:
WiFi-Kamera/WiFi camera

Art.No.:	Optisches System Optical system	Linsen Ø Lens diameter	Brennweite Focal length	Vergrößerung Magnification	Montierung Mount	Okulare Eyepieces	Sucher Viewfinder	Umkehrlinse Erecting lens	Zenit-Spiegel Diagonal mirror	Stativ Tripod	WiFi-Kamera WiFi camera
90-71000	Refractor	70 mm	900 mm	45X-337X	MPM	4/12/20 mm	6X25	1.5X	✓	✓	—
90-71001	Refractor	70 mm	900 mm	45X-337X	MPM	4/12/20 mm	6X25	1.5X	✓	✓	✓

Das 70 mm Linsenteleskop ist ein Klassiker und ermöglicht neben Himmelsbeobachtung auch das Beobachten von Landobjekten oder Tieren in großer Entfernung. Die Brennweite von 900 mm sorgt für ein brilliantes und scharfes Bild. Das Gerät ist auf der neu entwickelten MPM Montierung besonders vielseitig und einfach zu bedienen. Art.Nr.: 9071001 kommt inklusive der Bresser WiFi-Kamera mit der man ganz einfach hochauflösende Bilder von Mondkratern oder Planeten aufnehmen kann.

MPM-Montierung
Sie kann wahlweise azimutal (für Landbeobachtungen) oder äquatorial (für Himmelsbeobachtungen) eingesetzt werden. Trotzdem ist die MPM Montierung extrem flexibel, kompakt und leicht zu transportieren.

The 70-mm refractor telescope is a classic and can be used for either astronomy or nature observations (e.g. of wild animals). The 900 mm long focal length gives a sharp and brilliant picture. The telescope features the new MPM mount, which is versatile and easy to use. Art. No.: 9071001 comes inclusive of the Bresser WiFi camera, with which one can easily capture high resolution images of lunar craters or planets.

MPM-Mount
It can be used in azimuthal mode (for terrestrial observations) or in equatorial mode (for astronomical use). Despite its versatility, the MPM mount is extremely flexible, compact and lightweight for easy handling.



MPM: Multi-Purpose Mount
Montierung zur bequemen und präzisen Nachführung. Sehr leichte Handhabung!
Mount for easy and precise guidance. Very simple to handle!





90/900
Teleskop/Telescope

Art.No.: 9070000



Inklusive/Inclusive of
Astronomie-Software
Astronomy software

Art.No.:	Optisches System Optical system	Linse Ø Lens diameter	Brennweite Focal length	Vergrößerung Magnification	Montierung Mount	Okulare Eyepieces	Sucher Viewfinder	Barlowlinse Barlow lens	Mondfilter Moon filter	Sternkarte Star map	Stativ Tripod
9070000	Refractor	90 mm	900 mm	45X-675X	Equatorial	4/12/20 mm	LED	3X	✓	✓	✓

Das 90/900 Linsenteleskop bietet aufgrund seiner großen Öffnung von 90 mm eine gute Lichtsammelleistung. Die lange Brennweite von 900 mm macht das Teleskop zum Spezialisten für Mond, Planeten und kompakte, helle Objekte außerhalb unseres Sonnensystems. Die majestätischen Saturnringe und Stürme auf dem Gasriesen Jupiter sind erreichbar, aber auch helle Gasnebel, Galaxien und Sternhaufen werden unter dunklem mondlosem Himmel sichtbar. Die stabile äquatoriale Montierung lässt sich auf den Polarstern ausrichten und das Nachführen per Hand ist ein Kinderspiel.

The 90/900 refractor telescope gathers a lot of light with its 90 mm aperture. The long focal length (900 mm) makes the telescope a specialist for observing the moon, planets and bright objects outside our solar system. Saturn's majestic rings and giant storms on Jupiter can be seen, as well as bright emission nebulae, galaxies and star clusters if you observe on a dark, moonless night away from city lights. The sturdy equatorial mount can be pointed to the North Star, Polaris, and tracking objects by hand is child's play.



Okulare/Eyepieces



LED Sucher/LED viewfinder



Barlowlinse/Barlow lens

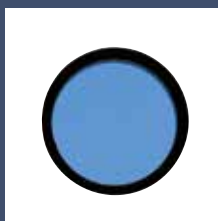

Mondfilter/Moon filter



Drehbare Sternkarte/Rotatable star map



76/700
Teleskop/Telescope
Art.No.: 9011000



Inklusive/Inclusive of
Astronomie-Software
Astronomy software

Das Spiegelteleskop mit einem 76 mm Hauptspiegel wird komplett mit allem für die Himmelerkundung benötigtem Zubehör, wie Stativ, Okularen und Sucher geliefert. Mit der Umkehrlinse, lassen sich auch tagsüber viele spannende Dinge in der Umgebung beobachten.

This reflecting telescope with a 76-mm aperture will be delivered with all the accessories you need for sky observations, like a tripod, eyepieces and a viewfinder. You can even observe interesting things during daylight in your environment with the included erecting lens.



Okulare/Eyepieces



Sucher-Fernrohr/Viewfinder



Barlowlinse/Barlow lens



Umkehrlinse/Erecting lens

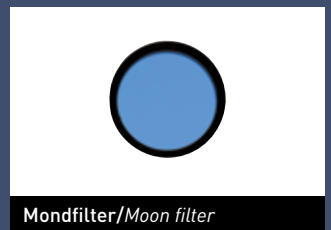

Mondfilter/Moon filter

Art.No.:	Optisches System Optical system	Spiegel Ø Mirror diameter	Brennweite Focal length	Vergrößerung Magnification	Montierung Mount	Okulare Eyepieces	Sucher Viewfinder	Barlowlinse Barlow lens	Umkehrlinse Erecting lens	Mondfilter Moon filter	Stativ Tripod
9011000	Reflector	76 mm	700 mm	28X-233X	Equatorial	9/12.5/25 mm	5x24	3X	1.5X	✓	✓

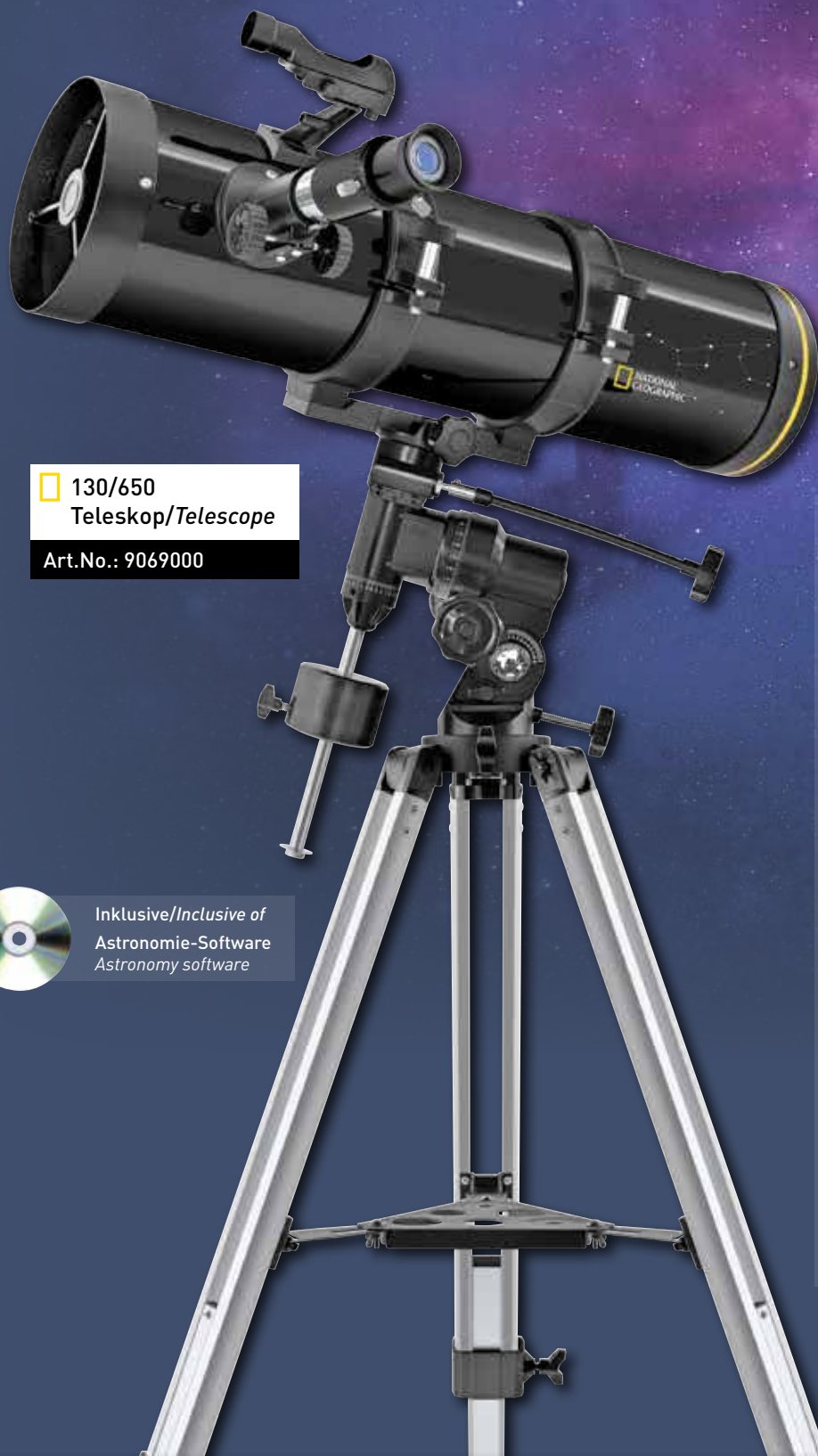

130/650
Teleskop/Telescope

Art.No.: 9069000



Inklusive/Inclusive of
Astronomie-Software
Astronomy software

Das Teleskop sammelt mit 130 mm Öffnung schon richtig viel Licht und so werden auch Himmelsobjekte außerhalb unseres Sonnensystems sichtbar. Die kurze Brennweite von 650 mm macht das Teleskop sehr kompakt und eignet sich besonders für großflächige Sternhaufen und Nebel. Eine Tour durch die Sommermilchstraße wird sie beeindruckend, am Winterhimmel sind die Plejaden, der Orionnebel oder zahlreiche Sternhaufen einfache Objekte für dieses Teleskop. Die stabile äquatoriale Montierung lässt sich auf den Polarstern ausrichten. Sie folgen damit dem Lauf der Sterne ganz einfach per Hand mit einem Drehknopf.

This telescope gathers a lot of light with its 130 mm aperture, making objects inside and even outside our solar system visible. The relatively short focal length (650 mm) makes the telescope very compact and a specialist for wide-field observations like open star clusters and nebulae. This telescope makes the Milky Way in summer, the Pleiades in winter and the Great Orion Nebula and other star clusters throughout the year easy observation objects. If the sturdy equatorial mount is pointed to the North Star, Polaris, tracking objects by hand is easy.

Art.No.:	Optisches System Optical system	Spiegel Ø Mirror diameter	Brennweite Focal length	Vergrößerung Magnification	Montierung Mount	Okulare Eyepieces	Sucher Viewfinder	Barlowlinse Barlow lens	Mondfilter Moon filter	Sternkarte Star map	Stativ Tripod
9069000	Reflector	130 mm	650 mm	26X-195X	Equatorial	K-10/K-25 mm	LED	3X	✓	✓	✓



Okulare/Eyepieces



LED Sucher/LED viewfinder



Barlowlinse/Barlow lens

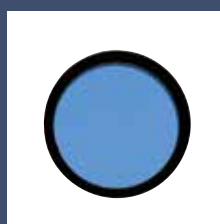

Mondfilter/Moon filter



Drehbare Sternkarte/Rotatable star map



76/700
Teleskop/Telescope
Art.No.: 9011300

Ein Spiegelteleskop mit 76 mm Öffnung zeigt unzählige Krater auf dem Mond, Details der großen Planeten, und ist dabei trotzdem erschwinglich. Sie erhalten mit diesem Set alles, was Sie für den Einstieg in die Astronomie brauchen. Die einfach und intuitiv zu bedienende azimutale Montierung ist schnell aufgebaut und transportabel. Wie alle Spiegelteleskope liefert dieses ein klares Bild frei von störenden Farbsäumen.

A reflecting telescope with a 76-mm aperture will show numerous craters on the moon, and even some first details of the planets, but it is still a very affordable product. With this set, you get everything you need for entering into the field of astronomy. The Alt/Az mount is simple and intuitive to use and very easy to set up or transport. Like all reflecting telescopes, this one won't show any disturbing colour fringes.

Art.No.:	Optisches System Optical system	Spiegel Ø Mirror diameter	Brennweite Focal length	Vergrößerung Magnification	Montierung Mount	Okulare Eyepieces	Sucher Viewfinder	Barlowlinse Barlow lens	Stativ Tripod
9011300	Reflector	76 mm	700 mm	35X-525X	Azimuth	4/12.5/20 mm	5x24	3X	✓





114/900
Teleskop/Telescope

Art.No.: 9011200

Inklusive/Inclusive of
Astronomie-Software
Astronomy software

Art.No.:	Optisches System Optical system	Spiegel Ø Mirror diameter	Brennweite Focal length	Vergrößerung Magnification	Montierung Mount	Okulare Eyepieces	Sucher Viewfinder	Barlowlinse Barlow lens	Umkehrlinse Erecting lens	Stativ Tripod
9011200	Reflector	114 mm	900 mm	36X-675X	Azimuth	4/9/25 mm	6x30	3X	1.5X	✓

Dieses klassische Spiegelteleskop bringt Ihnen die großen Planeten näher und helle Objekte außerhalb unseres Sonnensystems werden bei dunklem Himmel sichtbar. Komplett ausgestattet und mit einer einfach zu bedienenden Montierung ist dieses Teleskop ideal für Einsteiger ohne astronomische Grundkenntnisse. Es ermöglicht die Erkundung der Monde und Wolkenbänder des Gasriesen Jupiters, die majestätischen Ringe des Saturns oder entdecken Sie in einer Neumondnacht andere Galaxien, Sternhaufen und Nebel.

This reflecting telescope shows not only the big planets, but also bright deep-sky objects when you are observing under dark skies. Fully equipped, and with a mount that is easy to use, this telescope is ideal for a beginner that has no astronomical knowledge but wants to immerse him or herself in space. Explore the moons and cloud bands of Jupiter or the majestic rings of Saturn, or find other galaxies, star clusters and nebula on a moonless night.



Okulare/Eyepieces



Sucher-Fernrohr/Viewfinder



Umkehrlinse/Erecting lens



Barlowlinse/Barlow lens



60/800
Teleskop/Telescope

Art.No.: 9010000

Das 60/800 Teleskop ist ein echtes Highlight in der Einsteigerklasse. In nur wenigen einfachen Arbeitsschritten, ohne zusätzliches Werkzeug, lässt sich das Teleskop innerhalb von wenigen Minuten aufbauen und ermöglicht so den spontanen Einsatz vor Ort. Die achromatische Objektivlinse liefert ein klares und kontrastreiches Bild und bietet dem Beobachter durch das Zubehör einen Vergrößerungsbereich von 40-fach bis zu 600-fach. Das 60/800 Teleskop bietet dem Benutzer ein Komplettsystem für den optimalen Einstieg in die Astronomie!

The 60/800 Telescope is a real highlight within our beginner's series. The telescope can be set up within minutes, with no need of tools, so it is very suitable for spontaneous observations. Crisp and detailed observations are provided by the achromatic objective lenses, which deliver (with accessories) a magnification range from 40X to 600X. The 60/800 Telescope offers a complete system for the beginning astronomer!



Okulare/Eyepieces



Sucher-Fernrohr/Viewfinder



Barlowlinse/Barlow lens



Inklusive/Inclusive of
Astronomie-Software
Astronomy software

Art.No.:	Optisches System Optical system	Linse Ø Lens diameter	Brennweite Focal length	Vergrößerung Magnification	Montierung Mount	Okulare Eyepieces	Sucher Viewfinder	Barlowlinse Barlow lens	Stativ Tripod
9010000	Refractor	60 mm	800 mm	40X-600X	Azimuth	4/12.5/20 mm	LED	3X	✓



60/700
Teleskop/Telescope

Art.No.: 9011100

Das 60/700 Teleskop ist ebenfalls ein Highlight für sich. Das Teleskop lässt sich ohne zusätzliches Werkzeug aufbauen und ermöglicht den schnellen Einsatz vor Ort. Die achromatische Objektivlinse liefert ein klares und kontrastreiches Bild und bietet dem Beobachter durch das Zubehör einen Vergrößerungsbereich von 35-fach bis zu 525-fach. Das 60/700 Teleskop bietet dem Benutzer ein Komplettsystem für den optimalen Einstieg in die Astronomie!

The 60/700 Telescope is also one of our highlights. The telescope can be set up within minutes, with no need of tools. It is very suitable for spontaneous observations. Crisp and detailed observations are provided by the achromatic objective lenses, which deliver (with accessories) a magnification range from 35X to 525X. The 60/700 Telescope offers a complete system for the beginning astronomer!



Okulare/Eyepieces



Sucher-Fernrohr/Viewfinder



Barlowlinse/Barlow lens



Umkehrlinse/Erecting lens



Inklusive/Inclusive of
Astronomie-Software
Astronomy software

Art.No.:	Optisches System Optical system	Spiegel Ø Mirror diameter	Brennweite Focal length	Vergrößerung Magnification	Montierung Mount	Okulare Eyepieces	Sucher Viewfinder	Barlowlinse Barlow lens	Umkehrlinse Erecting lens	Stativ Tripod
9011100	Refractor	60 mm	700 mm	35X-525X	Azimuth	4/12.5/20 mm	5x24	3X	1.5X	✓

Mit einer 114 mm Öffnung sammelt dieses kompakte Teleskop fast dreimal so viel Licht wie eines mit 76 mm.

So werden kleinere Objekte sowie feinere Details auf dem Mond und anderen Planeten sichtbar. Das Teleskop ist durch die Dobson-Bauweise sehr kompakt, schnell aufgebaut (es ist fertig montiert verpackt) und kann bequem zu einem Beobachtungsort mitgenommen werden. Es lässt sich intuitiv bedienen, ohne Einbußen bei der Stabilität. Die integrierte Zubehörablage hält Okulare und die Barlowlinse stets griffbereit und der Leuchtpunktsucher erleichtert das Finden von Objekten.

With its 114-mm aperture, this telescope collects three times more light than a 76-mm telescope. Therefore, fainter objects become visible, and you can see more details of the moon and planets. Nevertheless, the telescope is very compact and sets up quickly, with no assembly required, so it can be transported to your favourite night-sky-observation location easily. Use is very intuitive, without compromising stability. The built-in accessory tray keeps the eyepieces handy, and the red-dot finder makes locating objects simple.

114/500
Kompakt-Teleskop
Compact Telescope
Art.No.: 9065000

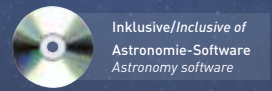

Art.No.:	Spiegel Ø Mirror diameter	Brennweite Focal length	Vergrößerung Magnification	Okulare Eyepieces	Barlowlinse Barlow lens	LED Sucher LED Viewfinder	Eingebauter Kompass Integrated compass	Mondfilter Moon filter
9065000	114 mm	500 mm	25X-167X	6/20 mm	2X	✓	✓	✓

Ein kompaktes lichtstarkes Teleskop für Sternengucker, einfach zu transportieren und kinderleicht zu bedienen. Es ist ein sogenanntes Dobson-Teleskop. Diese Spiegelteleskope sind auch für Einsteiger sehr einfach zu bedienen und sammeln viel Licht von den Himmelsobjekten. Das Dobson Spiegelteleskop ist fertig montiert. Man kann es einfach auf einen Tisch stellen und sofort mit der Erkundung des Weltraums beginnen. Umfangreiches Zubehör ist enthalten sowie ein kleines Buch zur Einführung in den Sternenhimmel und eine Planetariums-Software für den Computer.

Small but powerful, this bright Dobsonian telescope for stargazers is extremely portable, easy to use and available at a very reasonable price! This reflecting telescope is easy to operate, even for beginners to the fascinating world of astronomy, and it collects lots of light from celestial objects. The telescope comes fully assembled and ready to use right out of the box. You can simply place it on a table and begin exploring outer space. All required accessories are included, even a small book that introduces you to the starry sky and planetarium software for your computer.

76/350
Kompakt-Teleskop
Compact Telescope
Art.No.: 9015000

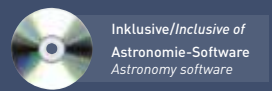

Art.No.:	Spiegel Ø Mirror diameter	Brennweite Focal length	Vergrößerung Magnification	Okulare Eyepieces	Barlowlinse Barlow lens	Eingebauter Kompass Integrated compass	Mondfilter Moon filter
9015000	76 mm	350 mm	18X-117X	6/20 mm	2X	✓	✓

FERNGLÄSER BINOCULARS

Bei den 8X42 und 10X42 Ferngläsern handelt es sich um äußerst vielseitige Dachkant Ferngläser: wasserdicht, handlich, robust und hochwertig verarbeitet. Mit den dreh- und arretierbaren Augenmuscheln lässt sich der Augenabstand für die Beobachtung mit und ohne Brille anpassen. Eine Dioptrienkorrektur ist serienmäßig. Beide Ferngläser verfügen über hochwertige BaK-4-Prismen und sind voll mehrschicht-vergütet. Damit wird ein kontrastreiches, helles und farbtreues Beobachtungserlebnis ermöglicht. Die hochwertigen Objektivschutzkappen lassen sich einfach öffnen und schließen und bei Bedarf mit einem Handgriff auch ganz abnehmen. Ein Stativanschlussgewinde für längere Beobachtungen ist serienmäßig.

The 8X42 and 10X42 binoculars are very versatile Roof binoculars: waterproof, handy and a product of craftsmanship with high quality in mind. Twist-up eyecups adapt the binoculars easily to observers with or without spectacles. Diopter compensation is standard. Both binoculars have BaK-4 prisms and are fully multi-coated. This allows for colour fidelity and high contrast. The objective cap system allows for quick opening and closing. The caps can be completely removed without any difficulty. Furthermore, a tripod-adapter thread is integrated.



Wasserdicht
Waterproof



Dioptrieneinstellung
Diopter setting



Inklusive/Inclusive of
Tasche/Bag



Inklusive/Inclusive of:
Schwimmgurt/Swim belt

8X42 wasserdichtes
Fernglas
Waterproof Binoculars

Art.No.: 9076000

10X42 wasserdichtes
Fernglas
Waterproof Binoculars

Art.No.: 9076100

Art.No.:	Vergrößerung Magnification	Objektiv durchmesser Objective diameter	Sehfeld Field of view	Optisches System Optical system	Vergütung Coating	Maße Dimensions	Gewicht Weight	Tasche Bag
9076000	8X	42 mm	109 m/1.000 m	Roof	Mehrschichtvergütung/ Multi-coated	150 x 130 x 55 mm	710 g	✓
9076100	10X	42 mm	104 m/1.000 m	Roof	Mehrschichtvergütung/ Multi-coated	150 x 130 x 55 mm	710 g	✓



8X42
Fernglas/Binoculars
Art.No.: 9076200

Das National Geographic 8x42 ist ein Dachkant Fernglas mit 8-facher Vergrößerung und 42mm Objektivdurchmesser. Eine Dioptrieneinstellung erlaubt Korrekturen von bis zu +2 Dioptrien. Eine hochwertige Vollvergütung auf den Glaselementen verringert störende Reflexe, verbessert die Lichttransmission und sorgt somit für einen hohen Kontrast auch bei schlechten Lichtverhältnissen. Das Fernglas besitzt eine griffige gummierte und schmutzabweisende Oberfläche. Ein Stativanschlussgewinde ermöglicht es zudem das Fernglas auf einem Stativ zu befestigen. Zum sicheren Transportieren wird das Fernglas mit einem stabilen Trageriemen und einer Tasche geliefert.

The National Geographic 8x42 is a roof prism binocular with a magnification of 8x and an optical aperture of 42mm. A diopter adjustment allows diopter corrections up to +2. A high quality fully coating on all glass elements reduce distracting reflections and improves the light transmission and provides a high contrast also in bad light conditions. The binocular is build with a handy and stain resistant rubber surface. A normal tripod connection allows to fix it on a tripod for better observing. For better transport a bag and a comfort strap is included in the delivery.



Inklusive/Inclusive of
 Tasche/Bag



Inklusive/Inclusive of:
 Nackengurt/Neck strap

Art.No.:	Vergrößerung Magnification	Objektiv durchmesser Objective diameter	Sehfeld Field of view	Optisches System Optical system	Vergütung Coating	Maße Dimensions	Gewicht Weight	Tasche Bag
9076200	8X	42 mm	110 m/1.000 m	Roof	voll vergütet/ Fully coated	146 x 126 x 53 mm	660 g	✓

Diese Porro-Prismen Ferngläser bestechen durch ihre Zoom-Funktion. Dank der variablen Vergrößerung lassen sich die Ferngläser vielfältig einsetzen. Die vergütete Optik steigert die Lichtdurchlässigkeit und damit die Farbwiedergabe und den Kontrast. Eine Dioptrie-Einstellung ist selbstverständlich vorhanden. Tasche und Riemen sind im Lieferumfang enthalten. Für längere Beobachtungen ist ein Gewinde für einen Stativadapter verbaut.

These Porro-prism binoculars offer an attractive zoom function. Thanks to a variable magnification, these binoculars can be utilized for a multitude of applications. The coated optics guarantee a decisively higher light transmission through the glass, thus increasing colour fidelity and contrast. Diopter compensation is standard. A carrying pouch and neck strap are included. For longer observations, a tripod-adaptor thread is integrated.

8-24X50 Zoom Fernglas/Binoculars

Art.No.: 9064000



ZOOM



1X



8X



24X



Inklusive/Inclusive of Tasche/Bag

Diese eleganten Porro-Prismen Ferngläser glänzen durch ausgezeichnete optische Merkmale. Durch die grüne vollvergütete Optik wird die Lichtdurchlässigkeit und damit die Farbwiedergabe und der Kontrast entscheidend verbessert. Eine Dioptrie-Einstellung ist selbstverständlich vorhanden. Damit sind diese Ferngläser gut geeignet, um erste Erfahrungen in der Vogel- und Naturbeobachtung zu machen. Die 7-fache oder 10-fache Vergrößerung bietet auch an windigen Tagen ein ruhiges Bild.

Die 50 mm durchmessenden Objektive sorgen auch in der Dämmerung für genügend Licht, um Beobachtungen vorzunehmen. Tasche und Riemen sind im Lieferumfang enthalten. Für längere Beobachtungen ist ein Gewinde für einen Stativadapter verbaut.

These elegant Porro-prism binoculars have excellent optical characteristics. The fully coated optics guarantee a decisively higher light transmission through the glass, thus increasing colour fidelity and contrast. Diopter compensation is standard with these models. This makes these binoculars suitable for beginning birders or nature observers. Even on windy days, due to the 7X or 10X magnification, a stable image is provided.

The 50-mm objective lenses gather enough brightness for observation even in twilight conditions. A carrying pouch and neck strap are included. For longer observations, a tripod-adaptor thread is integrated.



10X50 Fernglas/Binoculars

Art.No.: 9056000

7X50 Fernglas/Binoculars

Art.No.: 9019000

Art.No.:	Vergrößerung Magnification	Objektiv diameter Objective diameter	Sehfeld Field of view	Optisches System Optical system	Vergütung Coating	Maße Dimensions	Gewicht Weight	Tasche Bag
9064000	8-24X	50 mm	78 m/1,000 m	Porro	voll vergütet/Fully coated	180 x 185 x 55 mm	828 g	✓
9056000	10X	50 mm	96 m/1,000 m	Porro	voll vergütet/Fully coated	195 x 190 x 62 mm	780 g	✓
9019000	7X	50 mm	122 m/1,000 m	Porro	voll vergütet/Fully coated	195 x 178 x 62 mm	770 g	✓



8X21
Taschenfernglas
Pocket Binoculars

Art.No.: 9024000



Inklusive/Inclusive of
Tasche/Bag

10X25
Taschenfernglas
Pocket Binoculars

Art.No.: 9025000

Attraktive Taschenferngläser in einem ansprechendem und handlichen Design. Vollvergütete BK-7 Optik und solide Mechanik ermöglichen eine gute farbgetreue Bildwiedergabe. Die Modelle werden mit einem Dioptrieausgleich, faltbare Gummiaugenmuscheln für Brillenträger und einer praktischen Tasche geliefert.

These pocket binoculars have a compact and attractive design. The fully coated BK-7 optics and solid mechanics enable a true colour picture replication. These models have diopter compensation and foldable eyepieces for spectacle wearers, as well as a functional bag.

Art.No.:	Vergrößerung Magnification	Objektiv diameter Objective diameter	Sehfeld Field of view	Optisches System Optical system	Vergütung Coating	Maße Dimensions	Gewicht Weight	Tasche Bag
9024000	8X	21 mm	121 m/1,000 m	Roof	voll vergütet/Fully coated	100 x 95 x 35 mm	170 g	✓
9025000	10X	25 mm	97 m/1,000 m	Roof	voll vergütet/Fully coated	100 x 115 x 35 mm	190 g	✓

Handliches Miniferrohr für unterwegs. Für viele unverzichtbar im Urlaub, im Zoo und Zirkus, bei Sport- und Kulturveranstaltungen.

This compact mini-telescope is ideal for travelling. It is essential on vacation and at the zoo, circus, sporting and cultural events.



Inklusive/Inclusive of
Tasche/Bag



10X25
Monokular
Monocular

Art.No.: 9077000

SPEKTIV SPOTTING SCOPE



Zoom-Einstellung/Zoom setting



Feineinstellung/Focus wheel



Sonnenblende/Sun shield



Tasche/Bag

Mit diesem Spektiv steht einer professionellen Naturbeobachtung in Wald und Feld nichts mehr im Wege, denn es bietet eine stufenlos einstellbare Vergrößerung von 20- bis 60-fach. Stabilität erhält dieses Spektiv durch das im Lieferumfang enthaltene Stativ.

This spotting scope can magnify objects up to 60X, so you can observe and discover the nature around you. It features an infinitely adjustable magnification from 20X to 60X. For better stability, you can use the included tripod.



20-60X60
Spektiv/Spotting Scope
Art.No.: 9057000

Art.No.:	Vergrößerung Magnification	Objektiv Ø Objective diameter	Sehfeld Field of view	Fokusnahbereich Near focus	Vergütung Coating	Maße Dimensions	Gewicht Weight	Stativ Tripod	Tasche Bag
9057000	20-60X	60 mm	29 m/1,000 m (20X)	12 m (20X)	voll vergütet/Fully coated	350 x 155 x 95 mm	988 g	✓	✓

ENTFERNUNGSMESSER RANGE FINDER



4x21
Entfernungsmesser
Range finder
Art.No.: 9033000



Inklusive/Inclusive of
Tasche/Bag



Der Entfernungsmesser ermittelt innerhalb weniger Sekunden per Laserstrahl (unschädlich für das menschliche Auge) die exakte Entfernung des über die Optik anvisierten Objekts von bis zu 800 Metern. Unterschiedliche Einstellmöglichkeiten erlauben Messungen auch bei schlechten Wetterbedingungen, wie z.B. bei Regen. Die kompakten Abmessungen, das äußerst geringe Gewicht und die einfache Benutzung machen den Entfernungsmesser zum idealen Begleiter auf Wanderungen, bei der Jagd, auf See, im Stadion oder sonstigen Outdoor-Aktivitäten.

The Range finder determines, via a laser harmless to the human eye, the exact range of the object aimed at, up to 800 metres away, within seconds. Different setting options allow measurements even in bad weather conditions, like during rain. The compact dimensions, the very low weight and the easy-to-use operation make the range finder a perfect companion for hiking, hunting, at sea, in the stadium or other outdoor activities.

Art.No.:	Vergrößerung Magnification	Objektiv durchmesser Objective diameter	Sehfeld Field of view	Entfernungsbereich Distance range	Maße Dimensions	Gewicht Weight	Tasche Bag
9033000	4X	21 mm	142 m/1,000 m	800 m	113 x 88 x 42 mm	201 g	✓

KOMPASS COMPASS

Dieser robuste Kompass mit Zentimeter- und Maßstabsskala verfügt über eine schwimmend gelagerte 360°-Skala und Nordpfeil. Der Visierdraht und -spalt ermöglicht das genaue Anpeilen von Landobjekten. Eine praktische Öse macht das Befestigen an Karabinerhaken möglich.

This sturdy compass with a centimetre measuring scale has a floating 360° scale and compass needle. The sight wire and slot offers exact sighting of land objects. A practical connector allows for snap hook attachment.

Kompass
Compass
Art.No.: 9079000



LCD NACHTSICHTGERÄT LCD NIGHT VISION DEVICE

Ein gutes Einsteiger-Nachtsichtgerät mit eingebautem LCD-Bildschirm. Es besitzt zudem eine Bild- und Videofunktion mit der Sie die Ereignisse auf einer SD-Speicherkarte sichern können.

A good "entry level" night vision device with an integrated LCD screen. This device also features a picture and video function and offers the ability to save events to an SD card.

Inklusive
Included



**SEHEN IN
VÖLLIGER DUNKELHEIT!
VIEWING IN
ABSOLUTE DARKNESS!**



3x25
LCD Nachtsichtgerät
LCD Night vision device

Art.No.: 9117000



LCD-Bildschirm/LCD screen



Tagbetrieb/Day operation



Nachtbetrieb/Night operation



**INFRAROT-REICHWEITE: 50M
INFRARED RANGE: 50M**

Bildauflösung (Dateiformat: JPEG)
Image resolution (File format: JPEG)

Videauflösung (Dateiformat: AVI)
SD card slot (File format: AVI)

1.3 MP: 1280x1024 Pixel
2.0 MP: 1600x1200 Pixel
5.0 MP: 2560x1920 Pixel

QVGA: 320x240 Pixel, 30fps
VGA: 640x480 Pixel, 30fps
Videocodec: MJPEG

Art.No.:	Vergrößerung Magnification	Objektiv durchmesser Objective diameter	Foto und Videofunktion Picture and Video function	SD-Karten-Steckplatz SD card slot	Maße Dimensions	Gewicht Weight	Tasche Bag
9117000	3X	25 mm	✓	von 4GB bis 32GB m from 4GB up to 32GB	110 x 80 x 40 mm	116 g	✓

NACHTSICHTGERÄTE NIGHT VISION DEVICES



3X25
Nachtsichtgerät
Night vision device
Art.No.: 9075000



5X50
Nachtsichtgerät
Night vision device
Art.No.: 9075500



Inklusive/Inclusive of
Tasche/Bag

Die Monokulare 3X25 und 5X50 sind digitale Nachtsichtgeräte zur Nutzung in nahen und mittleren Entfernungen. Einfallendes Licht wird elektronisch verstärkt um eine Beobachtung in der Nacht zu ermöglichen. Da diese Geräte auch am Tage benutzt werden können, wird bei genügender natürlicher Beleuchtung ein Farbbild wiedergegeben. Durch die einstellbare, integrierte Infrarotbeleuchtung ist auch eine Benutzung in absoluter Dunkelheit möglich. Weiterer Vorteil, sie sind klein und leicht genug um bei allen interessanten Aktivitäten mitgeführt werden zu können. Damit sind sie z.B. zum Einsatz beim Campen oder zur Naturbeobachtung geeignet. Die Geräte verfügen auch über eine in der Leuchtstärke einstellbare Bildwiedergabe.

The 3X25 and 5X50 monoculars are digital night vision devices for use at short and medium distances. Incident light is electronically magnified to make observations possible at night. These devices can also be used during the day if there is sufficient residual light, resulting in a colour image. The adjustable, integrated infrared illuminator makes use in absolute darkness possible. Still, the night vision devices are small and lightweight enough to be carried during all kinds of activities. This makes them suitable for camping, as well as for nature observation and other applications. The devices also feature an integrated color screen with brightness adjustment.

Art.No.:	Vergrößerung Magnification	Objektiv durchmesser Objective diameter	Reichweite IR-Beleuchtung (ca.) IR-illumination range (approx.)	Maße Dimensions	Gewicht Weight	Tasche Bag
9075000	3X	25 mm	60 m	145 x 70 x 42 mm	180 g	✓
9075500	5X	50 mm	60 m	173 x 70 x 42 mm	271 g	✓

BEOBACHTUNGSKAMERA OBSERVATION CAMERA

Die Beobachtungskamera bietet tagsüber und nachts eine hohe Auflösung von 8 MP** (interpoliert). Dank Infrarotblitz wird kein Wild verschreckt. Foto- und HD Videoaufnahmen werden automatisch durch Bewegungssensoren ausgelöst; die Daten der Aufnahmen werden auf einer SD-Karte* gespeichert. Dank des stabilen, IP66 Spritzwassergeschützten Gehäuses können vielfältige Naturbeobachtungen durchgeführt werden. Die Stromversorgung erfolgt über 4x C Batterien* (LR14). Inklusive AV Kabel, USB Kabel und Trageriemen.

*The Observation Camera offers a high resolution of 8 MP** (interpolated) - day and night. Thanks to the infrared flash, animals will not be scared away. Photo and HD Video footage are triggered by motion sensors. The data is saved to an SD card*. Thanks to the sturdy, IP66 splashproof case, manifold nature observations can be performed. The device is powered by 4x C batteries* (LR14). AV Cable, USB Cable and Strap included.*



Beobachtung/Observation



LCD-Bildschirm/LCD screen



 Beobachtungskamera
Observation camera
Art.No.: 9081000

*Batterien und SD-Karte nicht im Lieferumfang enthalten.
*Batteries and SD card not included.

**8 MP interpoliert.
**8 MP interpolated.

Art.No.:	Auflösung Resolution	Formate Formats	Video Auflösung Video Resolution	Speichermedium Storage medium	Maße Dimensions	Gewicht Weight
9081000	3328 x 2496 Pixel (8MP**)	JPEG / Motion JPEG	HD 1280x720 Pixel	SD, SDHC (Bis zu 32 GB)	78 x 78 x 142 mm	285 g

MIKROSKOPE MICROSCOPES

Dieses Auflicht-/Durchlichtmikroskop ist das ideale Gerät für den Einstieg in die Welt der Mikroskopie. Durch exklusivem Zubehör wie Mikroskopierbesteck und einem separat erhältlichen elektronischem Okular kann Ihr Einsteigermodell immer weiter ausgebaut werden! Mit einer Vergrößerung von 40X-1280X eignet es sich für den Gebrauch in der Schule und im Hobbybereich. Inklusive Netzteil.

This incident/transmitted light microscope is the ideal choice for entering the world of microscopy. You can improve your microscope through exclusive accessories like microscope utensils and the separately available electronic eyepiece. With a magnification of 40X-1280X, it is also suitable for school or hobby use. Power supply is included.

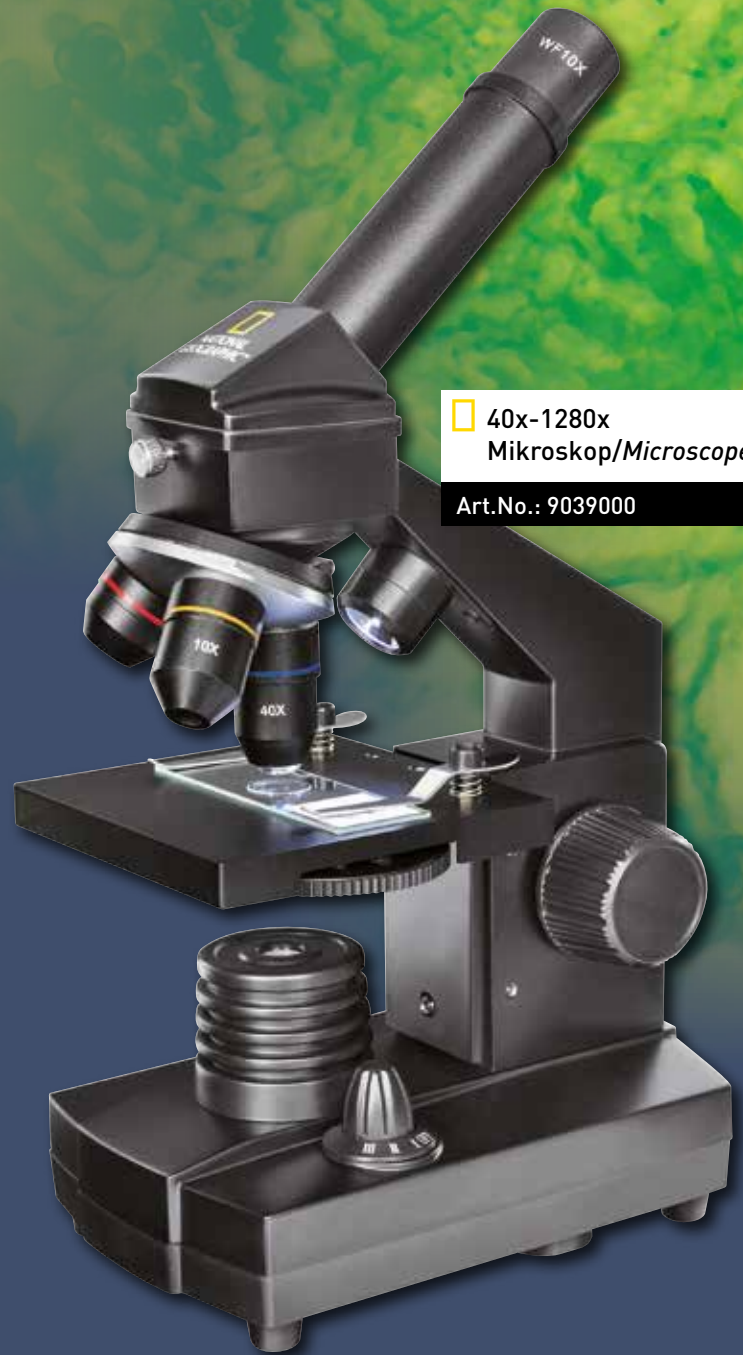

40x-1280x
Mikroskop/Microscope
Art.No.: 9039000

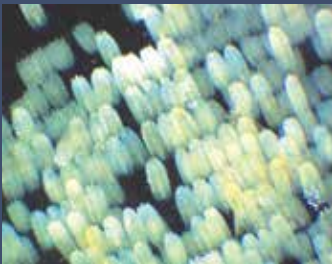

Beispiel/Example



Präparierbesteck/Microscope utensils



Objekträger/Slides



Präparate/Specimens



Objektive/Objectives



Auflicht/Reflection



Durchlicht/Transmission



Okulare/Eyepieces

Art.No.:	Vergrößerung Magnification	Objektive Objectives	Okulare Eyepieces	Barlowlinse Barlow lens	Maße Dimensions	Auflicht Reflection	Durchlicht Transmission	Umfangreiches Zubehör Broad range of accessories
9039000	40X-1280X	4X, 10X, 40X	10X, 16X	2X	153 x 100 x 267 mm	✓	✓	✓

MIKROSKOPE MICROSCOPES



Dieses Auflicht-/Durchlichtmikroskop ist das ideale Gerät für den Einstieg in die Welt der Mikroskopie. Exklusives Zubehör wie Mikroskopierbesteck, Transportkoffer und das elektronische Okular runden den Lieferumfang ab! Mit einer Vergrößerung von 40x-1024x eignet es sich für den Einsatz in der Schule und im Hobbybereich. Inklusive Netzteil.

This incident/transmitted light microscope is the ideal choice for entering the world of microscopy. Exclusive accessories such as dissecting instruments, transport case and an electronic eyepiece are already included. With a magnification of 40x-1024x, it is also suitable for school or hobby use. Power supply included.



Elektronisches Okular und Bildbearbeitungs-Software
Electronic eyepiece and image editing software

INKL. TRANSPORTKOFFER
INCL. TRANSPORT CASE



Präparate/Specimens



Objektträger/Slides

40x-1280x
Mikroskop mit Transportkoffer
Microscope with Transport case

Art.No.: 9039100



Objektive/Objectives



Auflicht/Reflection



Durchlicht/Transmission



Okulare/Eyepieces



Präparierbesteck/Microscope utensils

Art.No.:	Vergrößerung Magnification	Objektive Objectives	Okulare Eyepieces	Barlowlinse Barlow lens	Maße Dimensions	Auflicht Reflection	Durchlicht Transmission	Umfangreiches Zubehör Broad range of accessories
9039100	40X-1280X	4X, 10X, 40X	10X, 16X	1.6X	153 x 100 x 267 mm	✓	✓	✓



20X

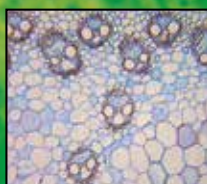

80X

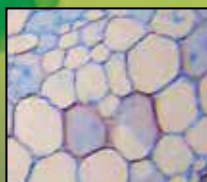

350X



Digitales Mikroskop
Digital Microscope

Art.No.: 9011400



Inklusive/Inclusive of
Software/Software

Mit diesem Digitalen Auflicht-/Durchlichtmikroskop mit 20-, 80- und 350-facher Vergrößerung und der brillanten Bildausleuchtung dank LEDs stehen dem Anwender fast unbegrenzte Möglichkeiten zur Verfügung! Die Kamera bietet eine Auflösung von max. 1280x1024 Bildpunkten. Der abtrennbare und höhenverstellbare Standfuß bietet zudem mehr Flexibilität! Inklusive Bildbearbeitungssoftware.

With this digital reflected/transmitted light microscope that includes 20X, 80X, and 350X magnification and brilliant illumination via LEDs, you have almost unlimited possibilities. The separate height-adjustable pedestal offers even more flexibility! Image editing software is included.

Art.No.:	Vergrößerung Magnification	Auflösung (max.) Resolution (max.)	Anschluss Connection	Maße Dimensions	Auflicht Reflection	Durchlicht Transmission	Umfangreiches Zubehör Broad range of accessories
9011400	20X/80X/350X	1280x1024	USB	150 x 275 x 150 mm	✓	✓	✓

WETTERSTATIONEN WEATHER STATIONS



Smart
Wetterstation
Weather station

Art.No.: 9066000

Diese Wetterstation hat ein modernes Design und trotz kompakter Abmessungen ein gut ablesbares und klar strukturiertes Display. Angezeigt werden Wettervorhersage, Temperatur für innen und außen, jeweils mit Trendanzeige für die kommenden Tage sowie DCF-77-gesteuerte Datums- und Uhrzeitanzeige. Außerdem können drei verschiedene Alarmfunktionen aktiviert werden. Inklusive Außensensor.

This Weather Station features a modern design and clearly structured display, despite its compact dimensions. The display shows weather trends and indoor and outdoor temperature for upcoming days, as well as DCF-77-controlled date and time settings.

Three different alarm functions can be activated. Inclusive of outdoor sensor.



3-View
Wetterstation
Weather station

Art.No.: 9067000



3-View - eine Funkwetterstation in einem völlig unkonventionellen Design. Als reines Tischgerät ist sie ein wahrer Blickfang. Die drei kreisrunden Displays informieren über Wetter, Temperatur und relativen Luftdruck für innen und außen von bis zu drei Außensensoren. Datum und Uhrzeit mit verschiedenen Alarmfunktionen sind weitere Eigenschaften der 3 View. Inklusive Außensensor.

The 3-View Wireless Weather Station has a completely unconventional design. It's eye catching on a table, desk or sideboard in any home. The three circular displays show the weather, indoor or outdoor temperature and relative humidity from up to three outdoor sensors. Date, time and alarm functions are built into the unit. Inclusive of outdoor sensor.



Wetter Experte
Weather Expert

Art.No.: 9068000



Der Wetter Experte bietet eine Vielzahl von Wetterinformationen, die direkt von den Aussensensoren übermittelt werden. Alle gemessenen Daten werden klar strukturiert auf dem überschaubaren Display dargestellt. Darüber hinaus wird die Mondphase, der Luftdruck sowie die Sonnenauf- und -untergangszeiten angezeigt. Inklusive Außensensor.

The Weather Expert provides a variety of weather information, which it receives directly from the outdoor sensors. The measured data is shown on the clearly structured display. Furthermore, moon phase, air pressure and sunrise/sunset times will be displayed. Inclusive of outdoor sensor.

- Außen- und Innentemperatur (°C)
- Luftdruckanzeige
- Relative Luftfeuchtigkeit (%)
- Mondphasenanzeige
- Sonnenauf-/Sonnenuntergang
- Minimal/Maximal-Speicher
- Alarmfunktion
- Zeit- (DCF Atomuhr) und Datumsanzeige

- *Outdoor and indoor temperature (°C)*
- *Air pressure display*
- *Relative humidity (%)*
- *Moon phase display*
- *Sunrise/sunset*
- *Minimum/maximum temperature*
- *Alarm function*
- *Time (DCF atomic clock) and date display*



Mobile Wetterstation
Portable Weather station

Art.No.: 9068500

Die portable Wetterstation ist der perfekte Begleiter für unterwegs! Sie werden stets von der aktuellen Wettervorhersage, der Temperatur- sowie der Luftfeuchtigkeitsanzeige auf dem Laufenden gehalten. Ebenso hilft die Luftdruckanzeige, das Histogramm, sowie der barometrische Höhenmesser bei Outdoor-Aktivitäten. Der praktische Karabinerhaken ermöglicht die einfache Befestigung an Rucksäcken, Hosen und weiteren Artikeln.

EIGENSCHAFTEN

- Wettervorhersage über 5 Symbole (sonnig, bewölkt mit Sonne, bewölkt, Regen, starker Regen)
- Zeitanzeige in Stunde/Minute
- Auswahl der Zeitanzeige 12/24 Stunden
- Auswahl der Datumanzeige als Monat/Tag oder Tag/ Monat
- Barometrischer Höhenmesser in Meter, mit Histogramm
- Auswahl der Temperaturanzeige in °C / °F

- Luftfeuchtigkeitsanzeige in %
- Luftdruckanzeige
- Temperatur und Luftfeuchtigkeit-Tendenz
- Blaue Hintergrundbeleuchtung
- Kompass
- Batteriestandanzeige

LIEFERUMFANG

- 1x mobile Wetterstation
- 1x CR2032 Batterie, 3V

The portable weather station is the perfect companion for all kind of outdoor activities! You are always updated about the current weather forecast, the temperature as well as the humidity. Additionally the weather station also provides you with an air pressure indicator, a histogram and a barometric altimeter. The practical carabiner allows for easy attachment to backpacks, pants and other objects.

FEATURES

- Weather forecast with 5 symbols: sunny, cloudy with sun, cloudy, rain and heavy rain
- Time display in hour/minute
- 12/24 hour format selectable
- Date display in month/day or day/month format selectable
- Altimeter in meter, with pressure history bar chart
- Temperature display in °C / °F

- Humidity display in %
- Atmospheric pressure indicator
- Temperature and humidity trend
- Blue backlight
- Compass
- Low-battery Warning

SCOPE OF DELIVERY

- 1x Portable Weather station
- 1x CR2032 3V battery

LUPEN MAGNIFIER



 **3X**
Pop-Up Lupe
Pop-Up Magnifier

Art.No.: 9058000



LUPEN/MAGNIFIER

Handliche Lupe mit einer Linsengröße von 35x40 mm und 3-facher Vergrößerung. Durch das Auseinanderziehen schaltet sich die LED Leuchte ein und leuchtet das Objekt großzügig aus.

- Handliche Lupe mit integrierter LED Beleuchtung
- Durch Auseinanderziehen schaltet sich die LED ein
- Vergrößerung: 3-fach
- Linsengröße: 35x40mm
- Lieferumfang: Lupe

This is a small, easy-to-handle magnifier with lens dimensions of 35 x 40 mm and a magnification of 3X. Pop the magnifier up to activate the build-in LED illumination so you can see what you are looking at even more clearly.

- handy magnifier with integrated LED illumination
- light turns on by sliding out the magnifier
- magnification: 3-fold
- lens dimensions: 35x40mm
- scope of delivery: 1x magnifier



Pop-Up-Funktion für LED-Beleuchtung/Pop up for LED Illumination



Wanduhr mit Thermo/Hygrometer
Wall clock with Thermo/Hygrometer

Art.No.: 9066500

Die NATIONAL GEOGRAPHIC Wanduhr kommt im schlichten Design ganz ohne Schnörkel daher. Im Vordergrund steht die Funktionalität und mit integriertem Thermometer und Hygrometer hat sie diesbezüglich mehr zu bieten als eine klassische Wanduhr. Dank des geräuschlosen Uhrwerks stört auch kein nervendes Tick-Tack die Nachtruhe, wenn Sie die Uhr ins Schlafzimmer hängen. Die Zeiteinstellung erfolgt automatisch über das DCF Funksignal.

EIGENSCHAFTEN

- Wanduhr mit eingebautem Thermometer und Hygrometer
- automatische Zeiteinstellung über DCF Funksignal
- Rahmen aus gebürstetem Aluminium
- ziffernloses Ziffernblatt mit Stunden- und Minuteneinteilung

- geräuschloses Uhrwerk
- benötigte Batterien: 1x AA Batterie

LIEFERUMFANG

- Wanduhr
- Bedienungsanleitung

The NATIONAL GEOGRAPHIC wall clock comes in an unobtrusive design without frills. Priority is given to functionality and with its built-in thermometer and hygrometer this clock has more to offer than a classical wall clock. Thanks to the silent clockwork no annoying tick tock will disturb your night's rest, if you should hang the clock into your sleeping room. The time is set automatically via the DCF radio signal.

FEATURES

- wall clock with built-in thermometer and hygrometer
- automatic time setting via DCF radio signal
- brushed aluminium frame
- dial without figures with hour and minute scale
- silent clockwork
- required batteries: 1x AA battery

SCOPE OF DELIVERY

- wall clock
- manual



 Wanduhr
Wall clock

Art.No.: 9080000

Die NATIONAL GEOGRAPHIC Wanduhr mit ihrem Rahmen aus gebürstetem Aluminium und der in dezent schwarz und grau gehaltenen Weltkarte auf dem Ziffernblatt bringt eine unaufdringliche Eleganz in Ihr Wohnzimmer. Dank des geräuschlosen Uhrwerks kann die Uhr auch im Schlafzimmer angebracht werden, ohne dass Sie von einem nervenden Tick-Tack vom Schlafen abgehalten werden!

EIGENSCHAFTEN

- Wanduhr mit manueller Zeiteinstellung
- Rahmen aus gebürstetem Aluminium
- ziffernloses Ziffernblatt mit Stunden- und Minuteneinteilung
- geräuschloses Uhrwerk
- benötigte Batterien: 1x AA Batterie

LIEFERUMFANG

- Wanduhr
- Bedienungsanleitung

The National Geographic wall clock with their brushed aluminum frame and world map in decent black and gray on the dial brings an understated elegance to your living room. Thanks to the silent clockwork, the watch can also be placed in the bedroom, without an annoying tick-tock that would otherwise deprive your sleep!

FEATURES

- wall clock with manual time setting
- brushed aluminium frame
- dial without figures with hour and minute scale
- silent clockwork
- required batteries: 1x AA battery

SCOPE OF DELIVERY

- wall clock
- Manual

SOLAR LADEGERÄTE

SOLAR CHARGER



Unsere Solar Ladegeräte werden mit einer großen Auswahl an Konnektoren geliefert.

Our solar chargers have a wide range of connectors included.

 Solar Ladegerät
Solar Charger

Art.No.: 9047000



Das Solar Ladegerät verfügt über einen Saugnapf mit dem sich das Gerät leicht an jeder Fensterscheibe (z.B. im Auto) befestigen lässt. Verschiedene, im Lieferumfang enthaltene, Konnektoren ermöglichen das Laden von Mobiltelefonen und anderen technischen Geräten.

The Solar Charger comes with a suction cup that allows for easy attachment to windows (e.g. a car windshield). Several included connectors allow charging of mobile phones or other technical devices.



Saugnapfhalterung z.B. für Befestigung an der Windschutzscheibe im Auto

Suction cup for attachment to a car windshield

Das Solar Power Ladegerät verfügt über ein leistungsstarkes 2.000 mAh Li-Ion-Akkupaket. Der Lieferumfang umfasst Konnektoren für die gängigsten Mobiltelefone sowie einen USB-Stromadapter. Sein geringes Gewicht und die kompakten Abmessungen machen das Solar Power Ladegerät zu einem idealen Reisebegleiter.

The Solar Power Charger has a powerful 2,000 mAh chargeable Li-Ion battery. This device also has a variety of connectors for most mobile phones included, as well as a USB power adapter. The low weight and compact dimensions make the Solar Power Charger an ideal travel companion.



Detailansicht/Detailed view



 Solar Power Ladegerät
Solar Power Charger

Art.No.: 9055000

Dieses Solar Ladegerät bietet vier Licht-Funktionen: LED Taschenlampe, SOS Funktion, Flächenleuchte 50% und 100%. Mit einem Haken lässt sich das Gerät problemlos an z.B. einem Rucksack befestigen. Mitgeliefert werden Konnektoren für die gängigsten Mobiltelefone sowie ein USB-Stromadapter. Der Akku bietet eine Kapazität von 4.400 mAh.

This solar charger offers four light functions: LED flashlight, SOS function, panel light 50% and panel light 100%. You can attach the device easily to a backpack or other bag. A variety of connectors for most mobile phones are included, as well as a USB power adapter. The battery has a capacity of 4400 mAh.



**4-in-1
Solar Ladegerät
Solar Charger**

Art.No.: 9060000



Solarpanel
Solar panel



LED Taschenlampe
LED flashlight



Flächenleuchte
Panel light



Befestigungshaken
Attachment hook



**Solar
Radio**

Art.No.: 9048000



Das Solar Radio mit integrierter Taschenlampe und Dynamofunktion. Genießen Sie Ihren Lieblingssender wann und wo Sie wollen! Ein zusätzlicher Anschluss ermöglicht das Aufladen von mobilen Geräten. Funktionen: UKW/MW Radio, Zeitanzeige, Alarm, unabhängige Stromversorgung über Solarpanel oder Handdynamo, integrierter Akku, Ladevorrichtung für Mobiltelefone.

The Solar Radio features a built-in flashlight and dynamo function. Enjoy your favorite station whenever you want! An additional port allows the radio to charge mobile devices. Features include FM/AM radio, time display, alarm function, independent power supply through solar panel or crank, integrated battery and ability to charge mobile phones.

LED LAMPEN LED LIGHTS

Einzigartig! Sie klemmt, schwenkt und steht! Diese Taschenlampe liefert strahlend weißes Licht und kann dank der großen Klemmöffnung (33 mm Durchmesser) fast überall befestigt werden. Die brillante "CREE" LED liefert besonders helles Licht (105 lm) und bietet eine ausgezeichnete Qualität. Dank der extrem langen Lebensdauer entfällt der Leuchtmittelwechsel.

Unique! It clamps, swivels and stands! This flashlight provides bright, white light and, thanks to the large mounting bracket with an aperture of 33 mm diameter, can be mounted almost anywhere. The Brilliant "CREE" LED light provides a very bright (105 lm) color, is of excellent quality and has a very long lifetime.



Befestigungsklammer/Mounting bracket



Taschenlampe/Flashlight



**Multifunktional
LED-Klemmleuchte/
LED Clip light**

Art.No.: 9082100

Art.No.:	Lumen	Durchmesser Befestigungsklammer Mounting bracket aperture	Lampenkopf lamp head	Hochwertige LED High-quality LED	Maße Dimensions	Gewicht Weight
9082100	105 lm	33 mm	schwenkbar/pivoting	CREE LED	40 x 185 x 65 mm	162 g

Sehr hell und mit unzähligen Einsatzmöglichkeiten! Diese Stirnlampe ist mit einer "CREE" LED ausgestattet, die helles Licht (100 lm) liefert und dank des Reflektors die Lichtausbeute effektiv nutzt! Die verstellbare Kopfhalterung ermöglicht die Anpassung an jede Kopfgröße, zudem besitzt die Stirnlampe eine 6-stufige Kippfunktion, die eine optimale Objektausleuchtung garantiert! Drei wählbare Einstellmöglichkeiten passen sich jeder Situation an: 100% Licht, 50% Licht, SOS!

Very bright and with many applications! This headlight is equipped with a "CREE" LED that provides a bright light (100 lm) and, thanks to the reflector, guarantees an effective light yield! The adjustable head support helps the device adjust to any head size. The headlight also has a 6-stage tilt function that ensures optimal object illumination! Three selectable settings to adapt to any situation: 100% light, 50% light, SOS!



**LED
Stirnlampe/Headlight**

Art.No.: 9082000

Art.No.:	Lumen	Stirnlampe mit Kippfunktion Headlight with tilt function	Kopfhalterung verstellbar Adjustable head mount	Hochwertige LED High-quality LED	Maße Dimensions	Gewicht Weight
9082000	100 lm	6-stufig/6-stages	140 mm - 190 mm	CREE LED	80 x 65 x 50 mm	74 g

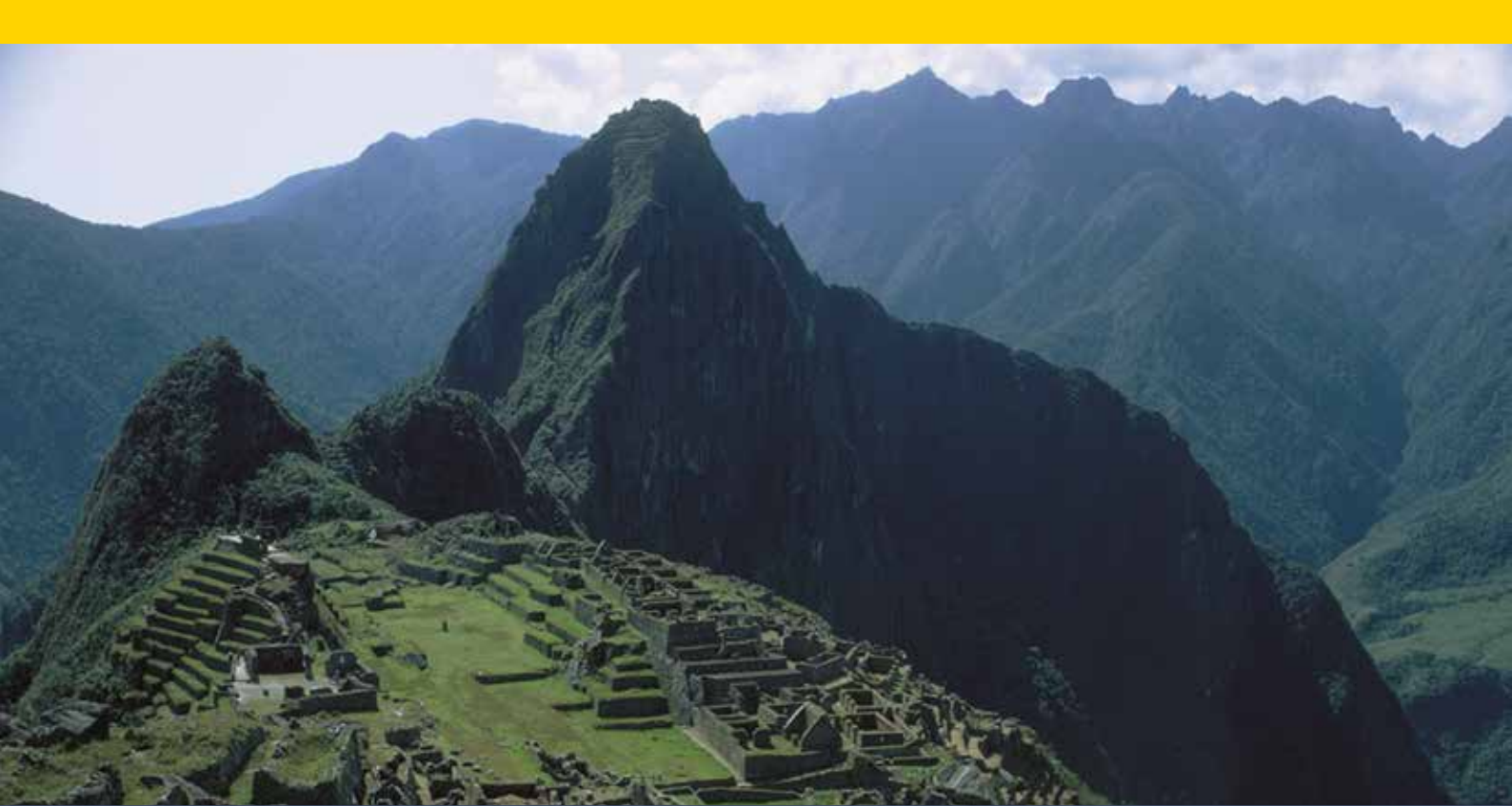

**NATIONAL
GEOGRAPHIC™**



Die National Geographic Society ist eine der größten gemeinnützigen Organisationen für Wissenschaft und Bildung der Welt. Sie wurde 1888 mit dem Ziel „geographisches Wissen zu erweitern und zu verbreiten“ gegründet. Die Mission der Gesellschaft, die auf Unterstützung von Mitgliedern basiert, ist es, in Menschen das Interesse an unserer Erde zu wecken. Durch die Online Gemeinde sind Mitglieder eng mit Forschern und Photographen verbunden und können mit anderen Mitgliedern weltweit Kontakt aufnehmen sowie dazu beitragen, die Welt positiv zu verändern.

National Geographic veranschaulicht die Welt in eigenen Zeitschriften, Fernsehprogrammen, Filmen, Büchern, DVDs, Radiosendungen, Landkarten, Ausstellungen, Live-Veranstaltungen, Programmen für Schulverlage, Reiseexpeditionen sowie interaktiven Medien und Lizenzprodukten. Das National Geographic Magazin, dem offiziellen Journal der Gesellschaft, welches in Englisch und 39 lokalsprachlichen Ausgaben publiziert wird, wird jeden Monat von mehr als 60 Millionen Menschen gelesen.

Der Fernsehkanal von National Geographic erreicht 440 Millionen Haushalte in 171 Ländern und in 48 Sprachen. 27 Millionen Menschen besuchen monatlich die digitalen Medien von National Geographic. National Geographic hat mehr als 11.000 wissenschaftliche Projekte zum Umweltschutz und Forschung finanziert und unterstützt ein Bildungsprogramm zur Förderung von geographisches Wissen.

Weitere Informationen finden Sie unter www.nationalgeographic.com.

The National Geographic Society is one of the world's largest nonprofit scientific and educational organizations. Founded in 1888 to "increase and diffuse geographic knowledge," the member-supported Society's mission is to inspire people to care about the planet. Through its online community, members can get closer to explorers and photographers, connect with other members around the world and help make a difference.

National Geographic reflects the world through its magazines, television programs, films, books, DVDs, radio, maps, exhibitions, live events, school publishing programs, travel expeditions, interactive media and merchandise. National Geographic magazine, the Society's official journal, published in English and 39 local-language editions, is read by more than 60 million people each month.

The National Geographic Channel reaches 440 million households in 171 countries in 48 languages. National Geographic's digital media receive around 27 million visitors a month. National Geographic has funded more than 11,000 scientific research, conservation and exploration projects and supports an education program promoting geographic literacy.

For more information, visit: www.nationalgeographic.com.



National Geographic supports vital work in conservation, research, exploration, and education.



Founded in 1888, the National Geographic Society is one of the world's largest nonprofit scientific and educational organizations. With a mission to inspire people to care about the planet, the member-supported Society offers a community for members to get closer to explorers, connect with other members and help make a difference.

The Society reaches more than 440 million people worldwide each month through its media platforms, products and events. National Geographic has funded more than 11,000 scientific research, conservation and exploration projects and supports an education program promoting geographic literacy.

For more information, visit nationalgeographic.com.



National Geographic supports vital work in conservation, research, exploration, and education.

© 2016 National Geographic Partners LLC.
All rights reserved. NATIONAL GEOGRAPHIC and Yellow Border Design are trademarks of the National Geographic Society, used under license.

Visit our website: nationalgeographic.com



Bresser GmbH

Gutenbergstr. 2 · DE-46414 Rhede
Tel. +49 (0) 28 72-80 74-200
Fax. +49 (0) 28 72-80 74-444
www.bresser.de · info@bresser.de

© 2016 Bresser GmbH. Keine Reproduktion ohne Genehmigung.
Alle Rechte sowie Änderungen und Irrtümer vorbehalten.
© Der Name „Bresser“ und das Bresser-Logo sind eingetragene Warenzeichen der Bresser GmbH, Rhede, Deutschland.

© 2016 Bresser GmbH. No reproduction without permission.
All rights reserved. Subject to change. Errors excepted.
© The name 'Bresser' and the Bresser Logo are registered trademarks of the Bresser GmbH, Rhede, Germany.



KATNG2016DEGB0916NG